

Checkliste für Ihr Richtangebot zur Photovoltaikanlage

Kundenangaben

Vorname/Name: _____

Straße/ Nr.: _____

PLZ/Ort: _____

Telefon/Mobil: _____

E-Mail: _____



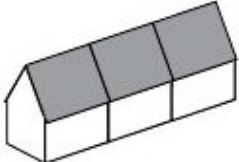

Kundennummer (wenn vorhanden) _____

Dachparameter

Haustyp:

 Reihenhaus Links Mitte Rechts Freistehend

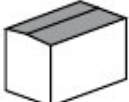
Dachtyp:

 Sattel  Walm  Pult  Flach  Shed sonstige _____

Dachneigung:

Ausrichtung (Ost/ Süd/ West):

Dachmaße: Breite: _____ m Höhe: _____ m

Dacheindeckung

- | | | | | | | | |
|-------------------------------------|---|---|---|----------------------------------|---|-----------------------------------|---|
| <input type="checkbox"/> Dachziegel |  | <input type="checkbox"/> Biberschwanz |  | <input type="checkbox"/> Tegalit |  | <input type="checkbox"/> S-Pfanne |  |
| <input type="checkbox"/> Schiefer |  | <input type="checkbox"/> Trapezblech/
Sandwich |  | <input type="checkbox"/> Bitumen |  | <input type="checkbox"/> Eternit |  |

Sparrendach:

Sparrenmaße: **b** _____ cm **h** _____ cm

Sparrenabstände (Mitte-Mitte) **p** _____ cm

Ziegelmaß:

Deckziegelbreite: _____ cm

Deckziegelhöhe: _____ cm

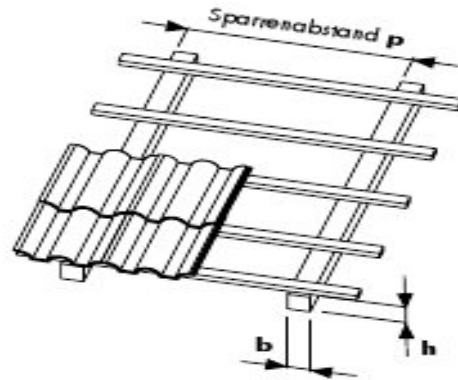

Weitere Angaben zur Energienutzung

Standort Zählerkasten: _____

Netzbetreiber: _____

Jahresverbrauch Hausstrom: _____

Besondere Verbraucher (z. B. Pool, Klima, E-Auto usw.): _____

Heizungsart: _____

Jährlicher Verbrauch Wärmestrom: _____ HT _____ NT

Zusätzliche Planungsunterlagen

Baupläne Gebäudezeichnungen Lageplan

Fotografien Dachfläche Hausansicht mit Dachfläche

Zählerschrank Verschattungssituationen

Wechselrichter und Speicherstandort

Kundenwünsche

PV-Leistung ca.: _____ kWp

Modultyp:

Standard silber

„All Black“



Speichersystem: Nein Ja Kapazität: _____ kWh

E-Mobilität/Wallbox: Nein Ja

Notizen

Bitte erstellen Sie mir ein unverbindliches Angebot anhand der angegebenen Daten.

Datum

Unterschrift

Bitte einsenden an:

SWE Energie GmbH
Privat- und Geschäftskunden
Magdeburger Allee 34
99086 Erfurt

Fax: 0361 564-2419

E-Mail: solar.energie@stadtwerke-erfurt.de